

Maße

Dimensions

Encombremet • Dimensioni

Dimensiones • Габариты крана

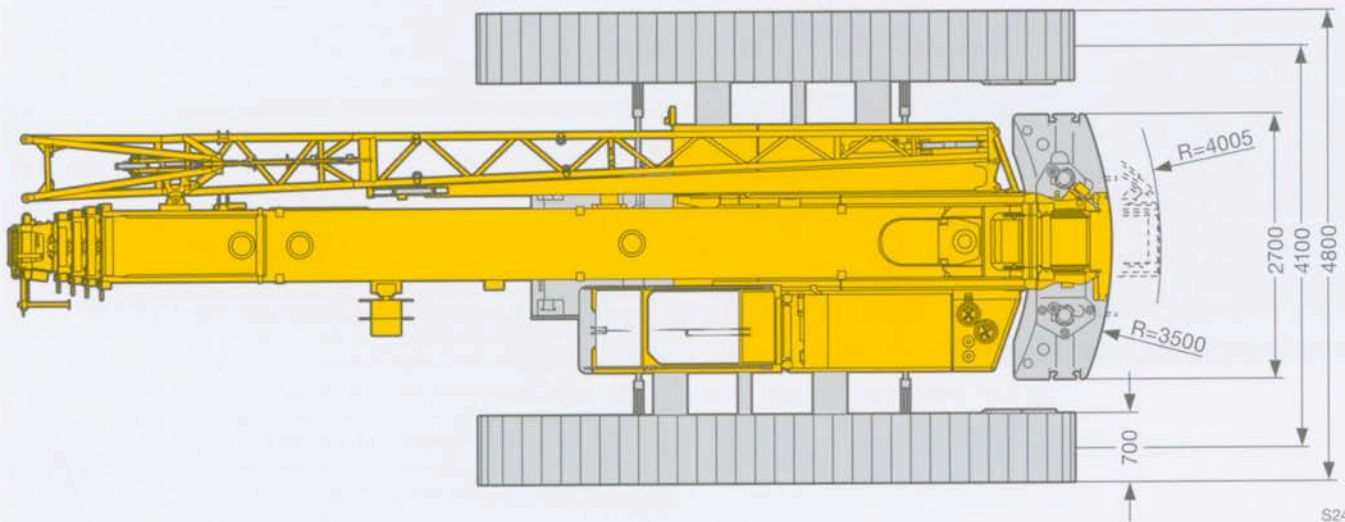
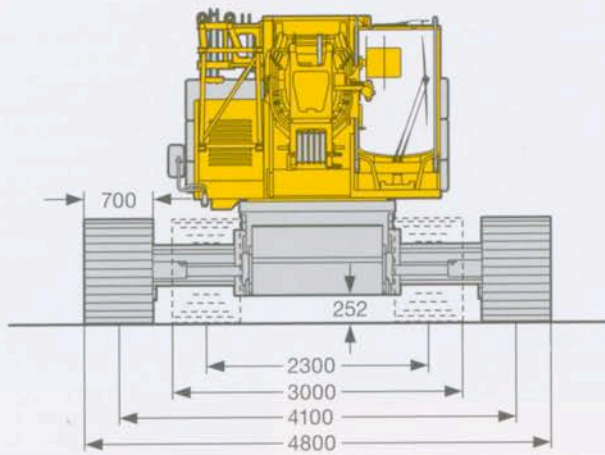
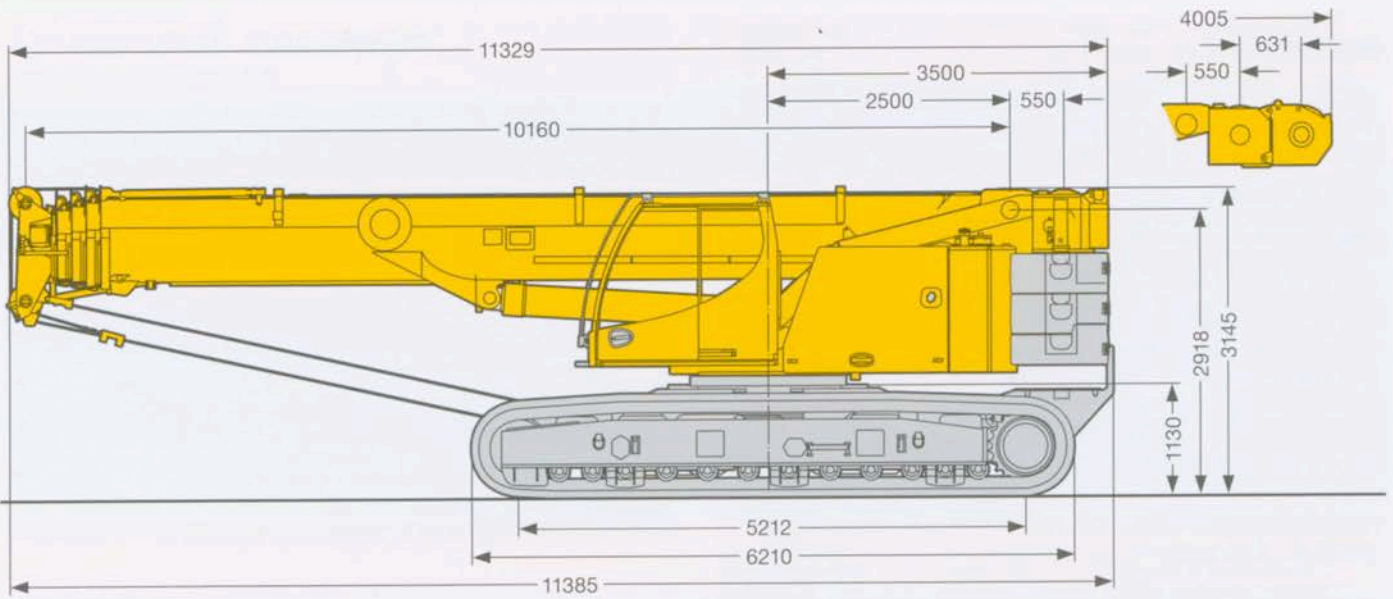

S2456.01

Traglasten

Lifting capacities

Forces de levage • Portate

Tablas de carga • Грузоподъемность

T

m	10,2-40 m		ny / n.h.	15,6 t	10 t	EN										
	10,2 m	13,6 m					17 m	20,5 m	23,9 m	27,3 m	30,7 m	34,2 m	37,6 m	40 m	m	
2	60	55,7	41,8	41,4	37,2											2
2,5	56,4	52,6	42,2	41,8	38	29,8										2,5
3	51,6	49,8	42,2	42,2	38,3	30,2	22,8									3
3,5	42,3	46,6	42,3	41,3	38,1	30,2	23,3									3,5
4	34,1	43,5	41,6	39	37,1	30,2	23,7	18,8								4
4,5	28,4	40,2	38,8	36	33,8	30,2	23,9	19,1	14,7							4,5
5	24,3	36,8	35,5	33,4	31,5	30,1	23,7	19,1	14,9							5
6	17,7	31,7	31,6	30	28,5	27	21,9	18,4	14,9	11,7	10					6
7	13,4	25,2	25,6	25,2	24,4	22,9	20,1	17,1	14,4	11,6	10,1					7
8			21	21 1	20,8	19,6	18,3	15,9	13,7	11,3	9,9					8
9			17,6	17,9	17,8	17,1	16,1	14,8	13	10,8	9,6					9
10			15	15,3	15,3	15	14,4	13,7	12,2	10,3	9,3					10
11			13	13,3	13,3	13,1	13,2	12,2	11,5	9,8	8,8					11
12				11,7	11,7	11,5	11,8	11	10,8	9,4	8,4					12
14				9,4	9,3	9,6	9,4	9,3	9	8,4	7,6					14
16					7,9	7,9	7,7	7,8	7,6	7,6	7					16
18						6,6	6,5	6,6	6,5	6,4	6,3					18
20						5,7	5,8	5,6	5,5	5,4	5,4					20
22							5	4,8	4,7	4,5	4,5					22
24							4,2	4,1	4	3,8	3,8					24
26								3,6	3,5	3,3	3,3					26
28								3,1	3	2,8	2,8					28
30									2,6	2,5	2,5					30
32										2,1	2,1					32
34										1,8	1,8					34
36											1,6					36

* 0,6 t Drehbühnenballast 0,6 t counterweight slabs 0,6 t contrepoids de la partie tournante 0,6 t zavorra piattaforma girevole
0,6 t placas de contrapeso 0,6 t противовес поворотной платформы

t_201_00004_00_000 / 00011_00_000

m	10,2-40 m		360°	15,6 t	10 t	EN										
	10,2 m	13,6 m					17 m	20,5 m	23,9 m	27,3 m	30,7 m	34,2 m	37,6 m	40 m	m	
3	42,3	42,2	42,2	38,3	30,2	22,8										3
3,5	42,3	42,3	41,3	38,1	30,2	23,3										3,5
4	42,3	41,6	39	37,1	30,2	23,7	18,8									4
4,5	40,2	38,8	36	33,8	30,2	23,9	19,1	14,7								4,5
5	36,8	35,5	33,4	31,5	30,1	23,7	19,1	14,9								5
6	31,4	31,5	29,7	28,5	26,7	21,9	18,4	14,9	11,7	10						6
7	24,6	25,1	24,7	23,9	22,5	20,1	17,1	14,4	11,6	10,1						7
8		20,6	20,9	20,4	19,2	18,1	15,9	13,7	11,3	9,9						8
9		17,2	17,5	17,5	16,8	15,8	14,8	13	10,8	9,6						9
10		14,7	15,1	15	14,7	14,2	13,5	12,2	10,3	9,3						10
11		12,8	13,1	13	12,8	13	12	11,5	9,8	8,8						11
12			11,5	11,5	11,5	11,5	10,8	10,6	9,4	8,4						12
14			9,2	9,1	9,4	9,2	9,1	8,8	8,4	7,6						14
16				7,8	7,8	7,6	7,7	7,6	7,4	7						16
18					6,5	6,5	6,4	6,4	6,2	6,2						18
20					5,6	5,6	5,5	5,4	5,3	5,3						20
22						4,9	4,7	4,6	4,5	4,5						22
24						4,2	4,1	4	3,8	3,8						24
26							3,6	3,5	3,3	3,3						26
28							3,1	3	2,8	2,8						28
30								2,6	2,5	2,5						30
32									2,1	2,1						32
34									1,8	1,8						34
36										1,6						36

t_201_00021_00_000







Traglasten

Lifting capacities







Forces de levage • Portate

Tablas de carga • Грузоподъемность

T

     											
m	10,2 m	13,6 m	17 m	20,5 m	23,9 m	27,3 m	30,7 m	34,2 m	37,6 m	40 m	m
2	42,3	41,8	41,4	37,2							2
2,5	42,3	42,2	41,8	38	29,8						2,5
3	42,3	42,2	42,2	38,3	30,2	22,8					3
3,5	42,3	42,3	41,3	38,1	30,2	23,3					3,5
4	42,3	41,6	39	36,9	30,2	23,7	18,8				4
4,5	40,2	38,8	36	33,8	29,8	23,9	19,1	14,7			4,5
5	36,8	35,5	33,4	31,5	28,3	23,7	19,1	14,9			5
6	31,7	31,6	30	28,5	25,7	21,9	18,4	14,9	11,7	10	6
7	25,2	25,6	25,2	24,4	22,8	20,1	17,1	14,4	11,6	10,1	7
8		21	21,1	20,8	19,6	18,3	15,9	13,7	11,3	9,9	8
9		17,6	17,9	17,8	17,1	16,1	14,8	13	10,8	9,6	9
10		15	15,3	15,3	15	14,4	13,7	12,2	10,3	9,3	10
11		13	13,3	13,3	13,1	13,2	12,2	11,5	9,8	8,8	11
12			11,7	11,7	11,5	11,8	11	10,8	9,4	8,4	12
14			9,4	9,3	9,6	9,4	9,3	9	8,4	7,6	14
16				7,9	7,9	7,7	7,8	7,6	7,6	7	16
18					6,6	6,5	6,6	6,5	6,4	6,3	18
20					5,7	5,8	5,6	5,5	5,4	5,4	20
22						5	4,8	4,7	4,5	4,5	22
24						4,2	4,1	4	3,8	3,8	24
26							3,6	3,5	3,3	3,3	26
28							3,1	3	2,8	2,8	28
30								2,6	2,5	2,5	30
32									2,1	2,1	32
34									1,8	1,8	34
36										1,6	36

t_201_00041_00_000

     											
m	10,2 m	13,6 m	17 m	20,5 m	23,9 m	27,3 m	30,7 m	34,2 m	37,6 m	40 m	m
5	23										5
6	17,5	18,2	16,4	15,4							6
7	14	14,6	14,2	13,2	12,3						7
8		12,1	12,4	12,1	11,6	10,8	10,1				8
9		10,2	10,5	10,8	10,5	9,7	9,2				9
10		8,7	9,1	9,3	9,3	9	8,5	8,1	7,6		10
11		7,6	7,9	8,1	8,2	8	7,6	7,2	6,8	6,6	11
12			6,9	7,2	7,2	7,2	6,8	6,5	6,1	6	12
14			5,5	5,8	5,8	5,8	5,6	5,3	4,9	4,9	14
16				4,7	4,7	4,7	4,6	4,4	4,1	4	16
18					3,9	3,9	3,8	3,7	3,3	3,3	18
20					3,3	3,3	3,2	3	2,8	2,7	20
22						2,7	2,6	2,5	2,3	2,2	22
24						2,3	2,2	2,1	1,9	1,8	24
26							1,8	1,7	1,5	1,5	26
28							1,5	1,4	1,2	1,2	28
30								1,1	0,9	0,9	30

t_201_00051_00_000







Traglasten

Lifting capacities







Forces de levage • Portate

Tablas de carga • Грузоподъемность

T

     											
m	10,2 m	13,6 m	17 m	20,5 m	23,9 m	27,3 m	30,7 m	34,2 m	37,6 m	40 m	m
2	57	41,8	41,4	37,2							2
2,5	54,4	42,2	41,8	38	29,8						2,5
3	50,9	42,2	42,2	38,3	30,2	22,8					3
3,5	47,3	42,3	41,3	38,1	30,2	23,3					3,5
4	43,8	41,6	39	37,1	30,2	23,7	18,8				4
4,5	39,9	38,8	35,5	33,3	30,2	23,9	19,1	14,7			4,5
5	36,3	34,3	31,7	30,6	28,3	23,7	19,1	14,9			5
6	27,6	27,5	25,9	24,7	23	21,4	18,4	14,9	11,7	10	6
7	21,2	22	21,8	20,6	19,3	18,3	17	14,4	11,6	10,1	7
8		17,8	18,1	17,5	16,4	16	14,8	13,7	11,3	9,9	8
9		14,8	15,1	15	14,4	14,1	13,2	12,6	10,8	9,6	9
10		12,6	12,9	12,8	13	12,4	11,8	11,1	10,3	9,3	10
11		10,9	11,2	11,1	11,4	11	10,5	10,1	9,8	8,8	11
12			9,8	10,1	10	9,8	9,7	9,3	8,9	8,4	12
14			7,8	8,1	8	8	7,9	7,7	7,3	7,2	14
16				6,6	6,5	6,6	6,5	6,4	6,1	6	16
18					5,5	5,5	5,4	5,3	5,1	5	18
20					4,6	4,5	4,4	4,3	4,1	4,1	20
22						3,8	3,7	3,6	3,4	3,5	22
24						3,3	3,2	3,1	2,9	2,9	24
26							2,7	2,6	2,5	2,5	26
28							2,4	2,3	2,1	2,1	28
30								2	1,7	1,8	30
32									1,5	1,4	32
34									1,2	1,2	34
36										1	36

t_201_00012_00_000

     											
m	10,2 m	13,6 m	17 m	20,5 m	23,9 m	27,3 m	30,7 m	34,2 m	37,6 m	40 m	m
3	42,3	42,2	42,2	38,3	30,2	22,8					3
3,5	42,3	42,3	41,3	38,1	30,2	23,3					3,5
4	42,3	41,6	39	37,1	30,2	23,7	18,8				4
4,5	39,9	38,3	35	32,5	30,2	23,9	19,1	14,7			4,5
5	36,2	33,5	31,1	29,9	27,7	23,7	19,1	14,9			5
6	26,9	26,9	25,6	24,1	22,5	21	18,4	14,9	11,7	10	6
7	20,7	21,5	21,4	20,2	18,9	18	16,9	14,4	11,6	10,1	7
8		17,4	17,7	17,2	16,2	15,8	14,5	13,7	11,3	9,9	8
9		14,5	14,8	14,7	14,2	13,8	13,1	12,3	10,8	9,6	9
10		12,3	12,6	12,6	12,8	12,1	11,5	10,9	10,3	9,3	10
11		10,6	10,9	11	11,2	10,8	10,4	10,1	9,6	8,8	11
12			9,6	9,9	9,8	9,6	9,5	9,2	8,7	8,4	12
14			7,6	7,9	7,8	7,9	7,8	7,6	7,1	7	14
16				6,5	6,4	6,5	6,4	6,3	5,9	5,8	16
18					5,4	5,4	5,3	5,2	5	4,9	18
20					4,5	4,5	4,4	4,3	4,1	4,1	20
22						3,8	3,7	3,6	3,4	3,5	22
24						3,3	3,2	3,1	2,9	2,9	24
26							2,7	2,6	2,5	2,5	26
28							2,4	2,3	2,1	2,1	28
30								1,9	1,7	1,7	30
32									1,4	1,4	32
34									1,2	1,2	34
36										1	36

t_201_00022_00_000

Hubhöhen

Lifting heights

Hauteurs de levage • Altezze di sollevamento
Alturas de elevación • Высота подъема

T

